

A dark blue vertical bar on the left side of the page. A blue arrow-shaped graphic points to the right from the bar, containing the date.

8.12.2016

Beispielausdruck der Baustatik

Durchlaufträger mit Kippnachweis

A decorative graphic consisting of several thin, curved lines in shades of blue and grey, extending from the bottom left towards the center of the page.

thomas woelfer

D.I.E. Software GmbH

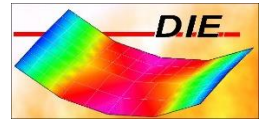

INHALT

Eingabedaten 2

 DIN EN 1995-1-1 2010-12, C24 überdachte, offene Tragwerke 2

 Querschnittsabschnitte 2

 Querschnitte 2

 Lagerungen 2

 Streckeneinwirkung 3

 Einwirkungsarten 3

System und Einwirkungen 3

Berechnung nach DIN EN 1995-1-1 2010-12 (C24 überdachte, offene Tragwerke) 3

 Auflagerkräfte 3

 Holznachweise Ed/Rd, Ed/Cd 5

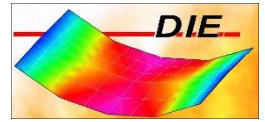

EINGABEDATEN

DIN EN 1995-1-1 2010-12, C24 ÜBERDACHTE, OFFENE TRAGWERKE

QUERSCHNITTSABSCHNITTE

Name	Länge [m]	Anfangsquerschnitt	Endquerschnitt	Q.-Verdrehung	S.-Verdrehung [°]
1	11,000	12/30	12/30	0,000	Rot0

QUERSCHNITTE

Q1: Querschnittsabschnitt 1 / 12/30

	B [cm]	12,00
	H [cm]	30,00
	I _y [cm ⁴]	27000,00
	W _y [cm ³]	1800,00

Flächen	Trägheitsmomente		Abmessungen		
A _x [cm ²]	360,00	I _y [cm ⁴]	27000,00	Rechts [cm]	6,00
A _y [cm ²]	360,00	I _z [cm ⁴]	4320,00	Links [cm]	-6,00
A _z [cm ²]	360,00	I _{yz} [cm ⁴]	0,00	Oben [cm]	-15,00
Schwerpunkt		I _{eta} [cm ⁴]	27000,00	Unten [cm]	15,00
Y _{s1} [cm]	6,00	I _{zeta} [cm ⁴]	4320,00	Exzentrizität	
Z _s [cm]	15,00	Alpha [°]	0,00	DA [cm ²]	0,00
Schubmittelpunkt		I _x [cm ⁴]	11871,36	Ez [cm]	0,00
Y _m [cm]	6,00	Korlx [-]	1,00	I _{ys} [cm ⁴]	0,00
Z _m [cm]	15,00	C _m [cm ⁶]	0,00	D _{Iy} [cm ⁴]	0,00
		I _m [cm]	9,33		

LAGERUNGEN

Name	Position	Breite	X-Feder	Z-Feder
	[m]	[cm]	[kN/m]	
1	0,00	22,00	fest	fest
2	5,00	22,00	fest	fest
3	11,00	22,00	fest	fest

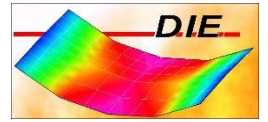

STRECKENEINWIRKUNG

Name	Position	Länge	Größe	E.Art	Lastaufteilung
	[m]	[m]	[kN/m]		
1	0,00	11,00	2,50	Ständig	Pro Feld
2	0,00	11,00	2,00	A2, Wohn- und Aufenthaltsräume	Pro Feld
3	0,00	11,00	1,50	Wind	Pro Feld
4	0,00	11,00	0,90	Schnee bis zu NN +1000	Pro Feld

EINWIRKUNGSARTEN

Das Eigengewicht wird automatisch mit der Einwirkungsart "Ständig" berücksichtigt.

DIN EN 1995-1-1 2010-12	γ_{Inf}	γ_{Sup}	ψ_0	ψ_1	ψ_2	KLED	Kriechanteil
Ständig	1,00	1,35	0,00	0,00	0,00	Ständig	1,00
A2, Wohn- und Aufenthaltsräume	0,00	1,50	0,70	0,50	0,30	Mittel	0,70
Wind	0,00	1,50	0,60	0,20	0,00	KurzSehrKurz	0,00
Schnee bis zu NN +1000	0,00	1,50	0,50	0,50	0,00	Kurz	0,00

SYSTEM UND EINWIRKUNGEN

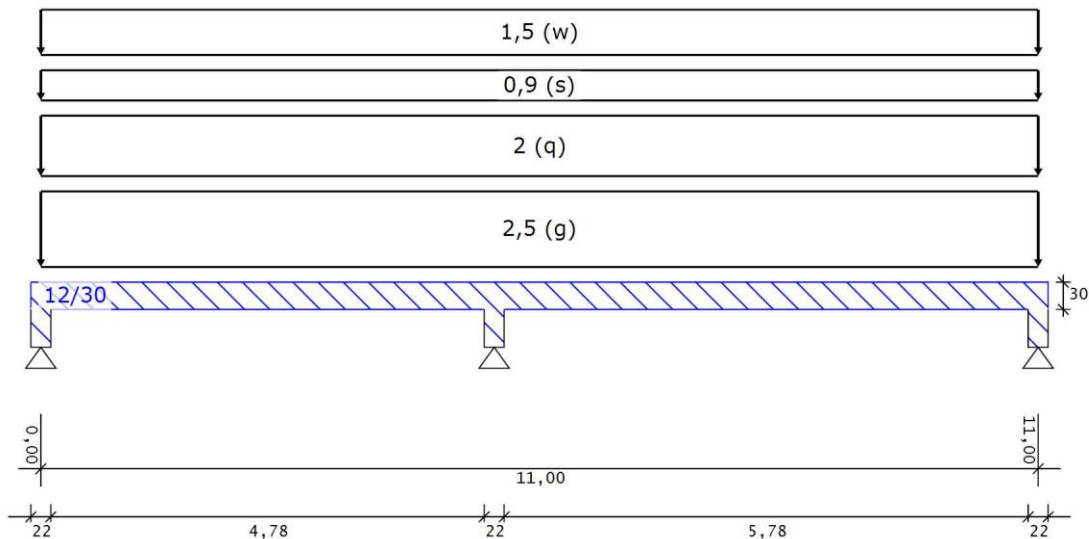

BERECHNUNG NACH DIN EN 1995-1-1 2010-12 (C24 ÜBERDACHTE, OFFENE TRAGWERKE)

AUFLAGERKRÄFTE

Achse	x	Vz min	Vz max	Einwirkungsart
	[m]	[kN]	[kN]	
1	0,00	4,62	4,62	Ständig
		-0,98	4,43	A2, Wohn- und Aufenthaltsräume

Ing. Büro Vorlage

Vorlagenstrasse 1
99999 Vorlagenort

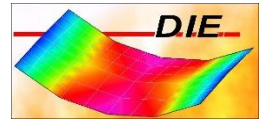

Achse	x	Vz min	Vz max	Einwirkungsart
	[m]		[kN]	
			1,55	Schnee bis zu NN +1000
		-0,74	3,32	Wind
		2,90	13,93	Min/Max Char.
		2,06	17,47	Min/Max Design
2	5,00	18,55	18,55	Ständig
			13,84	A2, Wohn- und Aufenthaltsräume
			6,23	Schnee bis zu NN +1000
			10,38	Wind
		18,55	49,00	Min/Max Char.
		18,55	59,82	Min/Max Design
3	11,00	6,31	6,31	Ständig
		-0,47	5,18	A2, Wohn- und Aufenthaltsräume
			2,12	Schnee bis zu NN +1000
		-0,36	3,89	Wind
		5,48	17,50	Min/Max Char.
		5,07	21,58	Min/Max Design

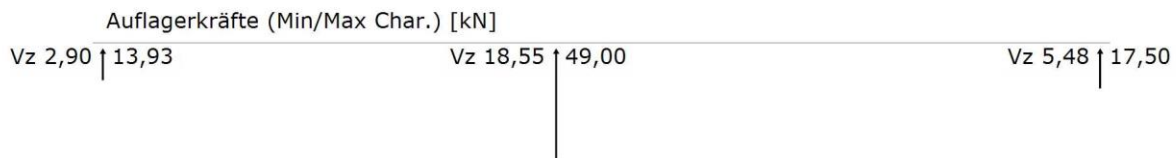

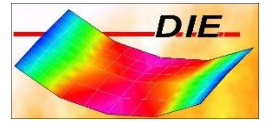

HOLZNACHWEISE ED/RD, ED/CD

Die zul. Normalspannungen sind um 20,00 [%] erhöht.

Kippen nach 6.3. wird berücksichtigt. Seitlicher Abstand der Aussteifungen: 1,00 [m].

Die Querkräfte bei direkter Lagerung und aus auflagnahen Einzellasten werden abgemindert.

Zulässige Durchbiegungen: $w_{inst:l/300,00}$ $w_{net,fin:l/300,00}$ $w_{fin:l/200,00}$

Achse	x	σ_{Ed}	σ_{Rd}	kh	kmod	ed/rd	T,Ed	T,Rd	kcr	kmod	ed/rd	max w	max w	max w
[-]	[m]	[N/mm ²]			[-]		[N/mm ²]			[-]		(w,inst)	(w,net,fin)	(w,fin)
1	0,00	0,00	22,15	1,00	1,00	0,00	0,00	3,08	0,50	1,00	0,00	0,00	0,00	0,00
	0,41	3,58	22,15	1,00	1,00	0,16	0,58	3,08	0,50	1,00	0,38	0,15	0,11	0,13
	2,00	9,81	22,15	1,00	1,00	0,44	0,15	3,08	0,65	1,00	0,07	0,48	0,35	0,43
	2,20	9,74	22,15	1,00	1,00	0,44	0,17	3,08	0,65	1,00	0,09	0,49	0,35	0,43
	4,59	12,56	22,15	1,00	1,00	0,57	1,03	3,08	0,65	1,00	0,52	0,06	0,01	0,04
2	5,00	18,61	22,15	1,00	1,00	0,84	0,00	1,85	0,65	0,60	0,00	0,00	0,00	0,00
2	0,00	18,61	22,15	1,00	1,00	0,84	0,00	3,08	0,65	1,00	0,00	0,00	0,00	0,00
	0,41	11,83	22,15	1,00	1,00	0,53	1,17	3,08	0,65	1,00	0,58	0,13	0,10	0,12
	3,30	14,87	22,15	1,00	1,00	0,67	0,12	3,08	0,65	1,00	0,06	0,99	0,88	0,93
	3,50	14,97	22,15	1,00	1,00	0,68	0,07	3,08	0,65	1,00	0,04	0,99	0,88	0,92
	5,59	4,51	22,15	1,00	1,00	0,20	0,75	3,08	0,50	1,00	0,49	0,24	0,22	0,22
3	6,00	0,00	22,15	1,00	1,00	0,00	0,00	3,08	0,50	1,00	0,00	0,00	0,00	0,00

